

OPTISHADE
STYLE ITALIANO

Smile Line 😊
powered by : **STYLEITALIANO**

Оглавление

Что такое OPTISHADE STYLEITALIANO	2
Содержимое коробки	3
Перед началом работы	4
Приложение для скачивания на App	4
3 основные части OPTISHADE STYLEITALIANO	5
Настройка	6
Подключение кабеля	6
Первое включение	7
Калибровка	7
Перед использованием	9
Во время использования	10
Индикатор зоны наилучшего восприятия	11
Оптимальное расположение	12
Правильный ориентир	13
Анализ результата измерения OPTISHADE STYLEITALIANO	16
Настройка параметров измерения	18
После измерения	19
Что, если?	19
Внешнее освещение	20
Спящий режим	21
Чистка и дезинфекция	22
Как понять правильность настройки параметров измерения	24
Делай так	25
Не делай так	26
Функция “сравнение”	28
Элементы управления на экране	30
Накапливаемая погрешность	31
Калибровочная карта	32
Чтение координат цвета	33
Колориметрическая пробирка	36
Восприятие в области стоматологии	37
Описание разницы в цвете	38
Поиск неисправностей	39
Советы	40
Matisse	41

Что такое **OPTISHADE STYLEITALIANO**

OPTISHADE STYLEITALIANO уникальный и инновационный колориметр. Он специально разработан для измерения цвета зуба, зубных реставраций, реставрационных материалов и их внешнего вида во рту.

Направляющий конус помогает обеспечить надежное позиционирование и максимально избегает светового загрязнения, чтобы с высокой воспроизводимостью считывать цвет зуба.

OPTISHADE STYLEITALIANO, помимо точных числовых координат цвета, сравнивает результат измерения с обширной базой данных коммерческих расцветок.

OPTISHADE STYLEITALIANO работает исключительно с iPhone или iPad (данные устройства не входят в комплект). Приложение Optishade (бесплатное), загружается в Appstore.

Очень важно

Очень важно внимательно прочитать это руководство и понять каждый его пункт.

Ваш **OPTISHADE STYLEITALIANO** - это передовое инновационное устройство, с которым нужно обращаться с особой осторожностью. Гарантия не распространяется на проблемы, возникшие в результате неправильного или некорректного использования **OPTISHADE STYLEITALIANO** (общая гарантия на устройство: 1 год).

Содержание коробки

- 1 **OPTISHADE STYLEITALIANO** идёт в комплекте с направляющим конусом и калибровочным колпачком
- 1 кабель для подключения **OPTISHADE STYLEITALIANO**/ iPhone-iPad (Lightning)
- 1 USB кабель для зарядки устройства
- 4 направляющих конуса
- 4 калибровочных колпачка
- 1 буклет с инструкциями по использованию и 1 краткое руководство
- Приложение **OPTISHADE STYLEITALIANO** (бесплатное), загружается в Appstore
- 30-дневная бесплатная лицензия на ПО Matisse



Примечание. Если вы хотите подключить ваше устройство к iPad Pro, вам необходимо дополнительно приобрести кабель OPTISHADE STYLEITALIANO - USB-C.

- **OPTISHADE STYLEITALIANO** Кабель / USB-C. Кат.н.: 70140-OS

Перед началом работы

1. Полностью зарядите аккумулятор **OPTISHADE STYLEITALIANO** с помощью прилагаемого USB-кабеля.

Когда аккумулятор разряжен, полная зарядка может занять до 5 часов. Аккумулятор вашего **OPTISHADE STYLEITALIANO** заряжен, когда цвет индикатора на вашем устройстве горит зелёным.

Важно: От iPhone или iPad зарядка **OPTISHADE STYLEITALIANO** не идёт. Пожалуйста, убедитесь, что устройство заряжено перед каждым его использованием.

При подключении или отключении кабеля держитесь за разъём, а НЕ за кабель.

Остерегайтесь вставлять или вытягивать кабель по неправильной оси, не выкручивайте его и не создавайте поперечных сил или давления.

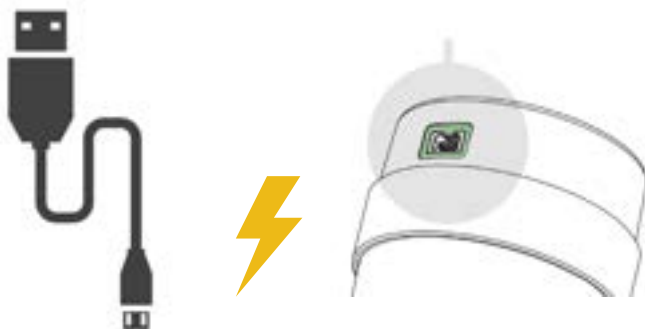

2. В AppStore бесплатно загрузите приложение **OPTISHADE** by *STYLEITALIANO* на ваш iPhone-iPad-iPod.

ОТСКАНИРУЙ МЕНЯ!



3 основные части **OPTISHADE STYLEITALIANO**

Калибровочный колпачок ❶ защёлкивается на направляющем конусе ❷. Осторожно приподнимите его, чтобы снять.

ПРЕДУПРЕЖДЕНИЕ! Калибровочная карта находится внутри калибровочного колпачка. Калибровочная карта очень хрупкая и чувствительная. Ни в коем случае не трогайте карту пальцами, иначе вы рискуете её испачкать. Если вы дотронетесь до неё пальцами, выбросьте колпачок и используйте новый. Калибровочный колпачок нельзя дезинфицировать или стерилизовать. Если вы не уверены в его чистоте или в случае риска перекрестного заражения, немедленно выбросьте его и возьмите новый.

Когда калибровочный колпачок не используется, храните его в защищенном от света месте, или установите на направляющий конус.

Направляющий конус фиксируется с помощью штыкового соединения с основанием **OPTISHADE STYLEITALIANO** ❸. Чтобы снять его с основания **OPTISHADE STYLEITALIANO**, удерживайте основание в одной руке и осторожно поверните направляющий конус на несколько градусов против часовой стрелки другой рукой. Теперь основание **OPTISHADE STYLEITALIANO** легко отделяется. Никогда не касайтесь стекло пальцами. Убедитесь, что оно безупречно чистое. С помощью микроволокну вы можете протереть его.

ПРЕДУПРЕЖДЕНИЕ! Никогда не пытайтесь вскрыть корпус **OPTISHADE STYLEITALIANO**. Он опломбирован, и факт его вскрытия аннулирует гарантию производителя.

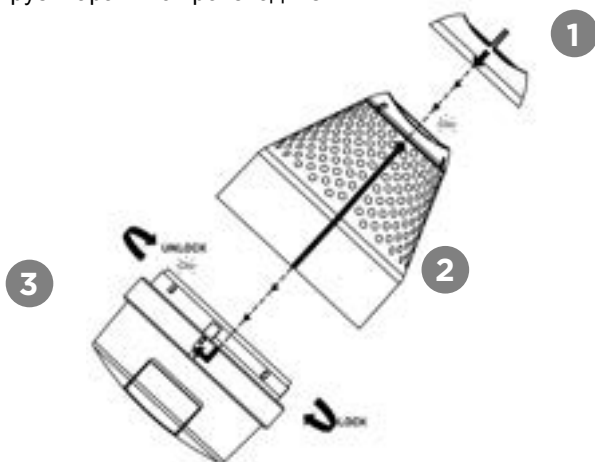

Настройка

Установите направляющий конус на устройство **OPTISHADE STYLEITALIANO**.



См. рисунок на странице 5.

1° Убедитесь, что полоска на направляющем конусе совмещена с полоской на основании **OPTISHADE STYLEITALIANO**, зафиксировав её, осторожным поворотом на несколько градусов по часовой стрелке.

2° На направляющем конусе вы увидите линию, оканчивающуюся стрелкой. Эта стрелка должна быть совмещена со стрелкой калибровочного колпачка. При необходимости, выровняйте его.

ВНИМАНИЕ! У каждого компонента есть только одно возможное монтажное положение. Рекомендуется немного потренироваться, чтобы хорошо понимать принципы монтажа.



Подключение кабеля

После того как ваш **OPTISHADE STYLEITALIANO** правильно собран, подключите его к вашему iPhone-iPad с помощью прилагаемого кабеля Lightning.

Остерегайтесь вставлять или вытягивать кабель по неправильной оси, не выкручивайте его и не создавайте поперечных сил или давления.

Первое включение

Откройте приложение **OPTISHADE STYLEITALIANO** (ориентир экрана всегда в альбомном формате). Красный баннер в верхней части экрана предлагает вам нажать кнопку на вашем устройстве **OPTISHADE STYLEITALIANO** в течение 3 секунд.



Калибровка

Откроется всплывающее окно с просьбой откалибровать **OPTISHADE STYLEITALIANO**. Убедитесь, что калибровочный колпачок правильно установлен на направляющем конусе, нажмите «Calibrate».



Если калибровка не удалась, убедитесь, что калибровочный колпачок чистый и правильно установлен. Чтобы продолжить калибровку необходимо отключить устройство и подождать в течение нескольких секунд на зарядке.



После успешной калибровки красный баннер станет зелёным, а статус **OPTISHADE STYLEITALIANO** отобразится подключенным с уровнем заряда батареи.

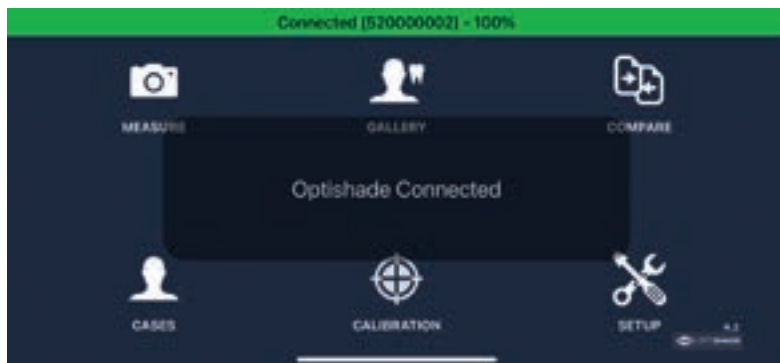

Определение цвета зуба **OPTISHADE STYLEITALIANO**

Перед использованием:

1. Убедитесь, что **OPTISHADE STYLEITALIANO** заряжен.
2. Подключите и откалибруйте **OPTISHADE STYLEITALIANO** (стр. 6, 7 и 8).
3. Оставайтесь на главной странице приложения, не выходите из приложения и не блокируйте экран.
4. Положите **OPTISHADE STYLEITALIANO** и iPhone / iPad в безопасное место и всегда кладите калибровочную карту лицевой стороной вниз.
5. Очистите зубы, которые будут измеряться (деликатно удалите налет, проделайте это действие даже если зубы выглядят чистыми).
6. Пациенту **СЛЕДУЕТ** открывать рот **ТОЛЬКО** по просьбе, чтобы избежать обезвоживания зубов.
7. Приглушите освещение (закройте шторы / жалюзи, выключите лампы / потолочное освещение) или полностью устранили его, если это возможно.
8. Расположите iPhone / iPad рядом с объектом. Если это невозможно, попросите пациента поднести его к лицу экраном, направленным на вас.
9. Одной рукой возьмитесь за **OPTISHADE STYLEITALIANO**, а другой слегка оттяните верхнюю губу пациента.

ВНИМАНИЕ: учтите, что корпус **OPTISHADE STYLEITALIANO** загрязнен с момента извлечения калибровочной карты.

Определение цвета зуба **OPTISHADE STYLEITALIANO**

Во время использования:

1. Находясь на главном экране, щелкните значок «measure». Загорится индикатор на **OPTISHADE STYLEITALIANO**, а на экране iPhone / iPad включится камера.
2. Попросите пациента приоткрыть рот наполовину. Слишком большое открытие затруднит позиционирование **OPTISHADE STYLEITALIANO**, слишком маленькое открытие приведет к появлению нежелательных элементов (например нижних зубов).
3. Попросите пациента задержать дыхание: **OPTISHADE STYLEITALIANO** чувствителен к запотеванию, даже если оно очень незначительное, это может испортить измерение. Если есть подозрения на запотевание, остановите измерение, продуйте воздухом внутри направляющего конуса и начните заново.
4. Добейтесь идеального позиционирования, ориентируя линию **OPTISHADE STYLEITALIANO** перпендикулярно оси зуба. Двигайтесь вверх-вниз, вращайте влево-вправо (стр. 12). Стабилизируйте **OPTISHADE STYLEITALIANO** теми же пальцами, которыми вы убираете губу.
5. Измеряйте по одному зубу за раз: найдите целевой зуб в центре изображения (стр. 11) и сделайте снимок.
6. Сразу после нажатия появится сообщение «calibrating image». Оставайтесь на месте, пока он не исчезнет. Целевой квадрат появится в центре экрана, показывая, что измерение было завершено.
7. Индикатор **OPTISHADE STYLEITALIANO** автоматически погаснет после измерения, это предотвратит разряд аккумулятора вашего устройства.



Индикатор зоны наилучшего восприятия

Лучшая область для измерения цвета находится в центре зуба. В этой области цвета более стабильны и их легче сравнивать.

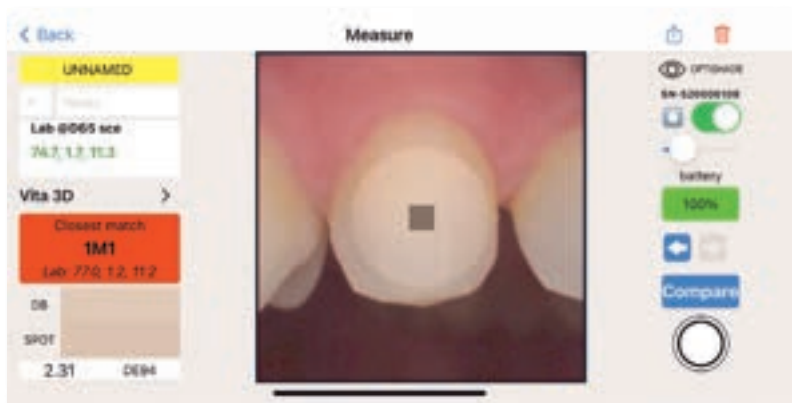

Идеальный кадр. Области, расположенные далеко от центра, менее точны и не рекомендуются для оценки цвета. Поскольку целевой зуб должен быть точно по центру изображения.

Функцию зоны наилучшего восприятия можно использовать во время измерения или на фотографиях из архива iPhone / iPad. Цифровое моделирование не влияет на цветовые координаты, оно просто указывает, где измерения являются оптимальными. Цифровой помощник можно включать и выключать, а также регулировать его интенсивность (см. Стр. 29).

Оптимальное расположение

Оптимальное расположение - одна из самых сложных вещей, которое нужно знать об **OPTISHADE STYLEITALIANO**. Настоятельно рекомендуем потренироваться с тем, чтобы набраться опыта.



Правильная
центровка



Сильное
смещение

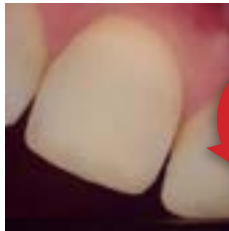

Сильно повернут
по часовой
стрелки



Слишком повернут
против часовой
стрелки



Слишком высоко

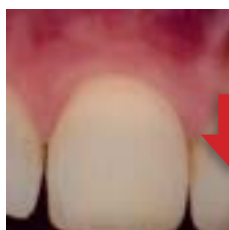

Слишком низко

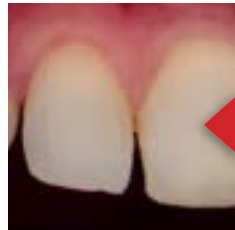

Сильное
смещение

Правильный ориентир

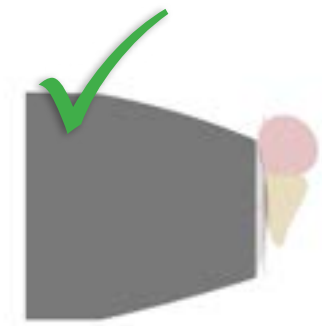

Идеально параллельно оси



Слишком далеко

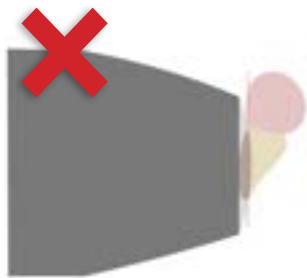

Слишком наклонен вперед

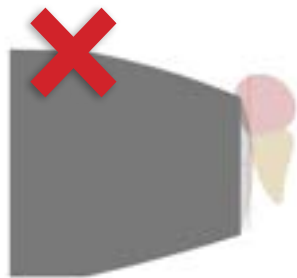

Слишком наклонен назад

Правильный ориентир

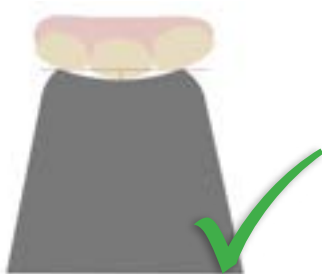

Выравнивается по поверхности зуба, опираясь на соседние

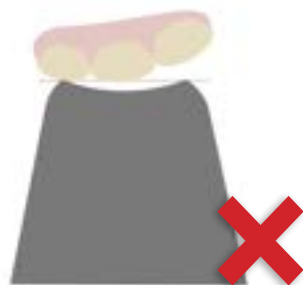

Неплотно прилегает к поверхности

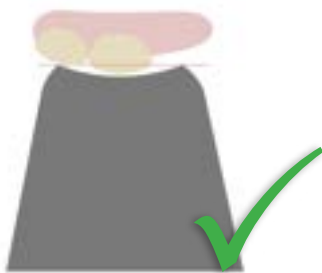

Выравнивается по поверхности зуба при отсутствующем зубе



Слишком близко



Анализ результата измерения **OPTISHADE STYLEITALIANO**

Сразу после съёмки в центре изображения появится целевой квадрат. При этом цветовое соответствие отобразится в поле «Closest Match». Если цвет совпадёт с базой данных квадрат отобразится зелёным (под DE94 1.0), рядом с центральной мерой появятся светлые квадраты, эти квадраты составляют максимум 1,0 DE94 основной меры.

Просмотр изображения.

- 1 Цвет, измеренный с помощью целевого квадрата, будет графически отображаться в поле «SPOT» и численно отображаться в поле «Lab». База данных будет отображать ближайшее совпадение (например, A2).
- 2 Выделение можно перемещать кончиком пальца. Необязательно располагать палец над квадратом. Если вам нужен обзор, чтобы разместить выделение в точном положении, его можно переместить с помощью пальца в любой части изображения.
- 3 Кнопка:  отображает предыдущее или следующее изображение. Если предыдущее или следующее изображение отсутствует, соответствующая стрелка будет окрашена в серый цвет.
- 4 Lab @ D65 sce: означает, что Lab координаты сгенерированы с помощью **OPTISHADE STYLEITALIANO**, выровнены со спектрофотометром внутри цветового пространства зуба с определенным освещением и исключенным зеркальным компонентом.
- 5 Если отображаемые координаты Lab @D65 sce не окрашены в зеленый цвет, они не относятся к цветовому пространству зуба.

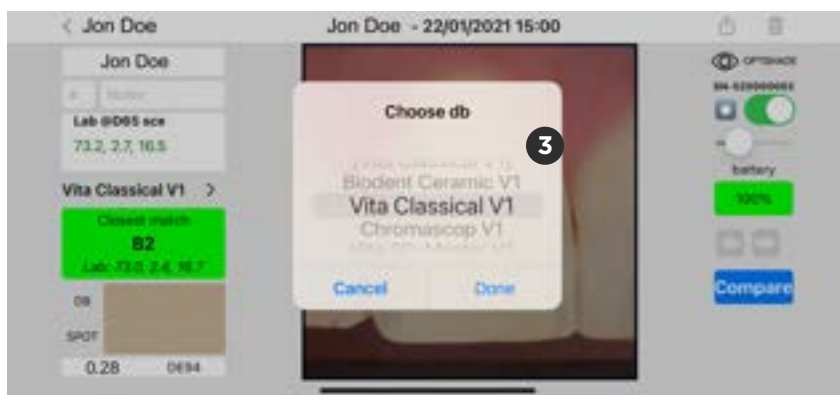

Отсканируй меня, чтобы обновить или загрузить дополнительные расцветки к вашему **OPTISHADE STYLEITALIANO** через App Store

Настройка параметров измерения **OPTISHADE STYLEITALIANO**

- 1 Lab @D65 scc: координаты, где L* - яркость, a* - красно-зелёный, b* - жёлто-синий.
- 2 LCH @D65 scc: нажатие на окно "Lab" переключает его на координаты LCH, где L* - яркость, C* - насыщенность и H* - оттенок.
- 3 Выбор расцветки: выпадающее меню, в котором будут перечислены все варианты расцветок, с которыми **OPTISHADE STYLEITALIANO** может работать, такие как Vita Classic, Vita 3D, Chromascop и т.д. Выберите один из них, и **OPTISHADE STYLEITALIANO** предоставит вам максимальное совпадение в соответствии с выбранной расцветкой. Существуют расцветки для внутритротового измерения и внетротового измерения.
- 4 Closest match: сравнивает изображение со всеми вариантами расцветок и выдает ближайшее совпадение.
- 5 Второй вариант: нажав на окно "CLOSEST MATCH", он переключится на второй ближайший вариант, найденный в базе данных расцветок.
- 6 Цветовое моделирование и сравнение: показывает два цветных прямоугольника, сверху "DB", который отображает цвет, найденный в базе данных расцветок, и "Spot", которое отображает цвет, обнаруженный в целевом квадрате.
- 7 Разница в цвете: выраженная в DE94 (формула наилучшего соответствия цвета в цветовом пространстве зуба) показывает численно, насколько отличаются цвета DB от Spot.
- 8 Серийный номер **OPTISHADE STYLEITALIANO**: серийный номер устройства, с помощью которого было произведено измерение.
- 9 Индикатор зоны наилучшего восприятия: Когда он активирован, он показывает круг внутри измерительного окна. Эта область, помимо того, что помогает идеально центрировать зуб, указывает, где измерения наиболее точно.
- 10 11 Индикатор батареи: существует четыре возможных цвета.
 1. зеленый: Уровень заряда батареи нормальный
 2. оранжевый: осталось немного заряда, но для измерения заряда батареи его достаточно
 3. красный: уровень заряда батареи для измерения недостаточен, устройство необходимо зарядить
 4. фиолетовый: уровень заряда батареи резко снизился, устройство необходимо откалибровать заново. Если во время съёмки индикатор загорелся фиолетовым, вам необходимо завершить текущее измерение и выполнить калибровку заново

Оптимизация измерения **OPTISHADE STYLEITALIANO**

ПОСЛЕ измерения:

1. Выключите **OPTISHADE STYLEITALIANO** и положите в безопасное место.
2. Снимите направляющий конус и продезинфицируйте его.
3. Протрите дезинфицирующей салфеткой стекло **OPTISHADE STYLEITALIANO** ***ВНИМАНИЕ:** Избегайте попадания влаги внутрь вашего устройства.
4. Убедитесь, что стекло полностью чистое. На нём нет загрязнений (отпечатков пальцев, царапин, пыли).
5. Установите обратно очищенный направляющий конус и закройте его калибровочным колпачком.
6. Зарядите устройство.
7. **ВАЖНО!** Произведите калибровку перед новыми измерениями при смене направляющего конуса.

Что, если?

1. Если **OPTISHADE STYLEITALIANO** предложит вам выполнить калибровку после загрязнения, установите чистый конус и повторите калибровку.
2. Если калибровочный колпачок, надет на загрязнённый направляющий конус, его необходимо выбросить после использования.
3. Если существует какая-либо вероятность загрязнения калибровочного колпачка или если его поверхность загрязнена (имеются видимые загрязнения или к нему случайно прикасались), замените его новым и выполните калибровку, даже если устройство не просит вас об этом.
4. Если камера **OPTISHADE STYLEITALIANO** не запускается, устройство, вероятно, неправильно подключено. Переподключите его и следуйте инструкциям на экране.

Оптимизация измерения **OPTISHADE STYLEITALIANO**

Световое загрязнение: внешний свет является общим врагом большинства систем измерения цвета. Хотя **OPTISHADE STYLEITALIANO** спроектирован таким образом, чтобы максимально избежать этого недостатка, свет может просачиваться сквозь направляющий конус.

OPTISHADE STYLEITALIANO измеряет цвет в контексте, что означает, что цвет зуба измеряется, включая отражение десен и близлежащие структуры.

- Избегайте яркого внешнего освещения в помещении.
- Избегайте измерять цвет рядом с окнами.
- Избегайте яркого искусственного освещения, особенно того, которое исходит от стоматологического кресла.
- При измерении моделей загрязнение светом более вероятно.
- Выключите подсветку стоматологического кресла во время измерений **OPTISHADE STYLEITALIANO**, даже если она не направлена в область, в которой вы работаете.

Спящий режим **OPTISHADE** *STYLEITALIANO*

После точного выполнения инструкций по дезинфекции:

1. Установите чистый направляющий конус.
2. Установите чистый калибровочный колпачок.
3. Зарядите **OPTISHADE** *STYLEITALIANO*.
4. Уберите его в безопасное место.



Чистка и дезинфекция

Калибровочный колпачок: Ни в коем случае не прикасайтесь к калибровочной карте (белая метка). Калибровочный колпачок нельзя ни продезинфицировать, ни стерилизовать. В случае сомнений в его чистоте снимите калибровочный колпачок и замените его новым. Если калибровочный колпачок не используется, храните его в сумке или коробке, защищенной от света и пыли. Если у вас нет сомнений в чистоте или надежности используйте калибровочный колпачок до тех пор, пока у вас нет сомнений в его чистоте, в противном случае вы должны заменить его. Мы советуем использовать новый колпачок каждый месяц.

Направляющий конус: Этот компонент поставляется нестерильным и не подлежит стерилизации. После каждого пациента его необходимо очищать традиционными дезинфицирующими средствами. Перед использованием убедитесь, что направляющий конус сухой внутри и снаружи.

2-я калибровка: ВНИМАНИЕ ОЧЕНЬ ВАЖНО! В случае, если для того же пациента требуется новая калибровка вашего **OPTISHADE STYLEITALIANO**, всегда используйте новый направляющий конус, чтобы не допустить загрязнения калибровочного колпачка. Если вы решите использовать тот же направляющий конус для второй калибровки, всегда выбрасывайте калибровочный колпачок в конце измерения, чтобы не подвергнуть риску перекрестного заражения следующего пациента. Тем ни менее мы советуем использовать новый каждый месяц.

Корпус OPTISHADE STYLEITALIANO: Корпус вашего **OPTISHADE STYLEITALIANO** должно быть очень аккуратно очищено с помощью микроволокнистой ткани. Вы можете продезинфицировать поверхность стекла дезинфицирующей салфеткой. Важно, чтобы поверхность стекла всегда была чистой, сухой, без пыли и пятен.

Будьте осторожны, чтобы не допустить проникновения жидкости внутрь корпуса вашего **OPTISHADE STYLEITALIANO**. Обязательно всегда используйте дезинфицирующую салфетку, которая просто влажная, а НЕ мокрая.

ОЧЕНЬ ВАЖНО! Гарантия производителя не распространяется на любые повреждения, вызванные проникновением жидкости внутрь корпуса вашего **OPTISHADE STYLEITALIANO**.



Как понять правильность настройки параметров измерения

**Есть несколько показателей, по которым можно узнать,
верно ли ваше измерение**

- 1** Исправное питания: индикатор заряда батареи должен гореть зелёным цветом, в противном случае существует риск ошибки.
- 2** Поляризация: если вы видите отражения, убедитесь, что они не являются результатом загрязнения внешним светом.
- 3** Положение и обрамление: Зубы, которые не идеально центрированы на изображении, вряд ли будут иметь хорошую цветопередачу. Районы, удаленные от центра, менее точны.
- 4** Фокусировкам изображения, не находящиеся в фокусе, вряд ли окажутся в правильном положении для измерения.
- 5** Ненасыщенное изображение: стекло запотело.
- 6** Фон не темным либо язык находится слишком близко, либо посторонний предмет рядом, либо внешний свет загрязняет измерение.
- 7** Имя, дата и время часто полезны для понимания того, правильно или неправильно вы произвели измерение (например, обезвоживание зубов).

Делай так

Держите **OPTISHADE STYLEITALIANO** заряженным, не позволяйте батарее разрядиться. Измерения более точны с полной батареей. При полной батарее система запрашивает калибровку режы.

Визуально проанализируйте свою белую метку (калибровочный колпачок), если на ней есть мусор, царапины или к ней случайно прикоснулись посторонние предметы, немедленно замените её. Загрязненная белая метка нарушит работу всей системы.

Всегда держите калибровочный колпачок на чистом направляющем конусе.

Измерьте шкалы цветов, коронки, виниры и другие эстетические реставрации на реалистичной модели (модели, воссоздающей десну, фон и соседние зубы).

Не делай так

Не измеряйте отдельно цветовые шкалы, очень сложно разместить их в правильном положении, вероятно, вы получите значения, которое не соответствуют коду вашей расцветки.

Не измеряйте серые карты, ColorChecker или другие калибровочные приспособления. **OPTISHADE STYLEITALIANO** не предназначен для измерения плоских образцов. Лабораторные значения наверняка будут отличаться от значений, заявленных производителем образца цвета. Если вам необходимо измерить плоские цвета в исследовательских целях, свяжитесь с нами.
- jordi@styleitaliano.org

Не судите о точности устройства по шкалам расцветок. Расцветки могут отличаться от значений, найденных в базе данных (DB) **OPTISHADE STYLEITALIANO**, но близких к значениям производителя расцветки. Не редки случаи, когда можно найти различия, даже в особенно близких цветах, таких как A2, B2, A3,5, B4, принадлежащих к разным производителям шкал оттенков.





Функция “сравнение”

Вы можете получить доступ к этой функции с

- домашнего окна
- любого открытого изображения

- 1** Нажмите «Load», чтобы выбрать изображение из галереи, или щелкните в любом месте серого квадрата со значком изображения.
- 2** Когда изображение открыто, целевой квадрат появится в центре изображения. Чтобы инструмент сравнения заработал, необходимо загрузить изображение справа.
- 3** Индикатор: в верхней центральной части появится цветной кружок:
 - зеленый: два изображения были сделаны одним и тем же устройством, поэтому можно провести корректное сравнение.
 - желтый: изображения были сняты двумя разными устройствами, поэтому необходимо учитывать возможные ошибки между устройствами.
- 4** Выбрать: вы можете двигать пальцем по экрану для изменения позиции измерительного квадрата (выделения).
- 5** Блокировка: открытый замок позволяет перемещать выделение на каждом изображении отдельно. Закрытый замок заставит оба квадрата двигаться одновременно в одном направлении. Целевой квадрат можно перемещать на любом изображении.
- 6** Сравнение цветов: показывает два прямоугольника, соответствующих левому и правому целевому квадрату. Это позволяет пользователю увидеть воссозданную цветовую разницу. Разделение практически незаметно при небольшом цветовом различии (т.е. ниже 1.0 DE94).
- 7** Цветовая разница: выраженная в DE94 (специальная формула для цветовой разницы) показывает численно разницу в цветах левого и правого целевых квадратов. Она остается пустой, если открыто только одно изображение.

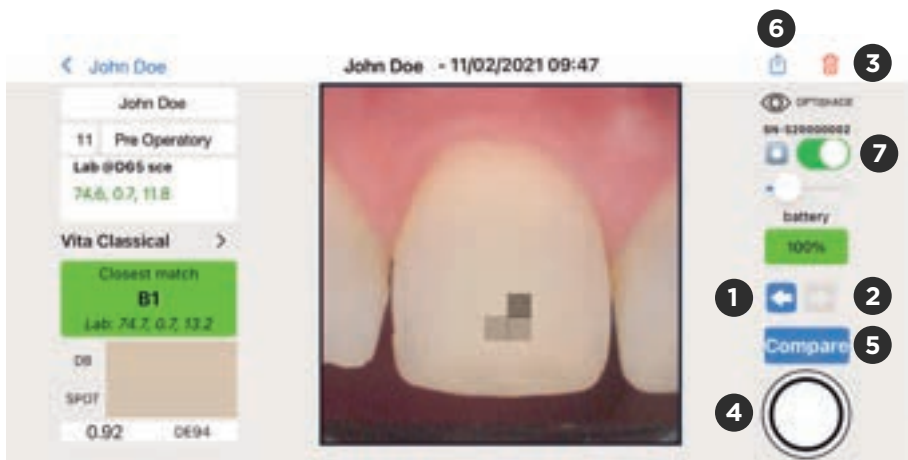

Элементы управления на экране **OPTISHADE STYLEITALIANO**

- 1** Назад: стрелка, указывающая влево, возвращает вас к предыдущему изображению, в папке которой вы сейчас находитесь. По умолчанию папка именуется “UNNAMED”. Если стрелка не выделена, синим цветом, это означает, что вы открыли первое изображение в папке.
- 2** Далее: стрелка, указывающая вправо, переводит вас к следующему изображению папки, в которой вы сейчас находитесь. По умолчанию папка именуется “UNNAMED”. Если стрелка не выделена, синим цветом, в этой папке далее нет других изображений.
- 3** Удалить: быстрое удаление изображения, появится дополнительное окно для подтверждения удаления изображения.
- 4** Кнопка съёмки: появляется ТОЛЬКО, если возможно произвести измерение. Если она не появляется, вернитесь в главное окно. В зависимости от вида работ предлагается выполнить более одного измерения.
- 5** Сравнение: функция сравнения, описана на стр. 27.
- 6** Поделиться: открывает диалог со всеми возможностями iOS для совместного использования одной или нескольких мер в стиле **OPTISHADE STYLEITALIANO**, среди которых электронная почта, airdrop, мессенджер, WhatsApp, Telegram, iMessage и многое другое.
- 7** Индикатор зоны наилучшего восприятия, описан на стр. 11.

Накапливаемая погрешность

Измерение цвета требует исключительной точности, некоторые факторов могут повлиять на точность измерения.

Внутренняя ошибка **OPTISHADE STYLEITALIANO**: Устройство способно получать координаты $L^*a^*b^*$ в цветовом пространстве зубов с точностью 0,2-0,4 на одном и том же устройстве. Погрешность между различными устройствами составляет 0,3-0,5.

Если не соблюдать осторожность, совокупность других дополнительных ошибок могут увеличить погрешность измерения:

1. Грязная калибровочная карта
2. Низкий заряд батареи
3. Калибровка, несколько измерений были выполнены без повторной калибровки, вероятно, предупреждающее сообщение было проигнорировано
4. Неудачная экспозиция изображения
5. Яркое внешнее освещение
6. Конденсат

Учитывая все перечисленные факторы, в этом случае ошибка измерения может быть сведена к минимуму.

Калибровочная карта

Калибровочный колпачок служит основанием для калибровочной карты (метки). Он предназначен для защиты белой карты от светового загрязнения и прикосновений.

Простое прикосновение пальцем испортит калибровочную карту, вследствие чего её необходимо будет заменить.

Калибровочный колпачок должен быть всегда установлен на направляющем конусе, за исключением времени измерения.

Если он не установлен, поместите его на плоскую поверхность лицевой стороной вниз.

Избегайте прямого света.

Никогда не прикасайтесь к белой карте (метке).

Если на карте видна пыль, удалите её, обдуйте воздухом.

Пожалуйста, чаще меняйте калибровочный колпачок. Один раз в месяц рекомендуемый срок замены карты производителем.



Чтение координат цвета

Цветовое пространство $L^*a^*b^*$ численно описывает все цвета в трех измерениях. L^* соответствует яркости, a^* и b^* - цветовым компонентам зелёно-красному и сине-жёлтому соответственно.

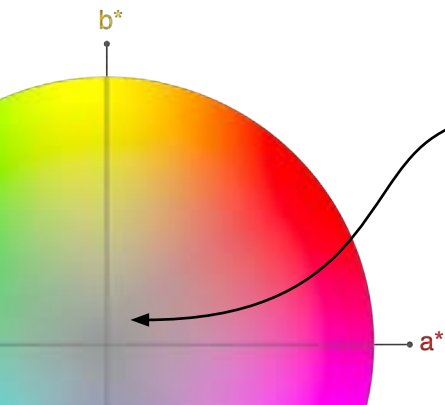
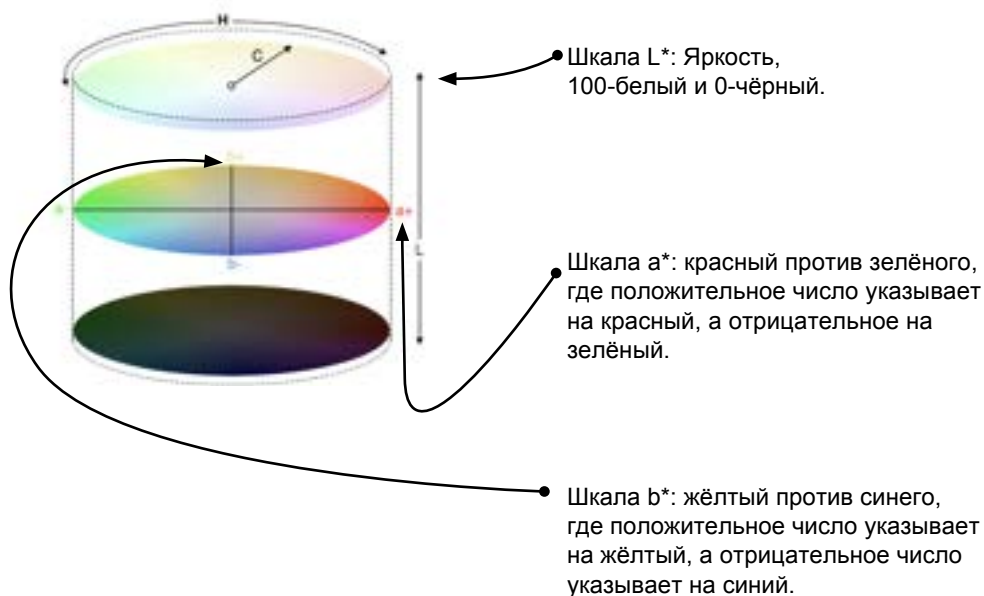

В области стоматологии цветовые координаты чрезвычайно легко читаются, необходимо учитывать только яркость (L^*), красные (a^*) и жёлтые (b^*) значения. Очень редко задействуются отрицательные значения шкалы.

Шкалы $L^*a^*b^*$ преодолевают языковые барьеры, позволяя любому человеку легко общаться относительно значения цвета независимо от устройства, и они предоставляют необходимую информацию для расчёта цветовых различий.

OPTISHADE STYLEITALIANO взаимодействует в Lab координатах и LCH, что делает связь очень интуитивной и точной.

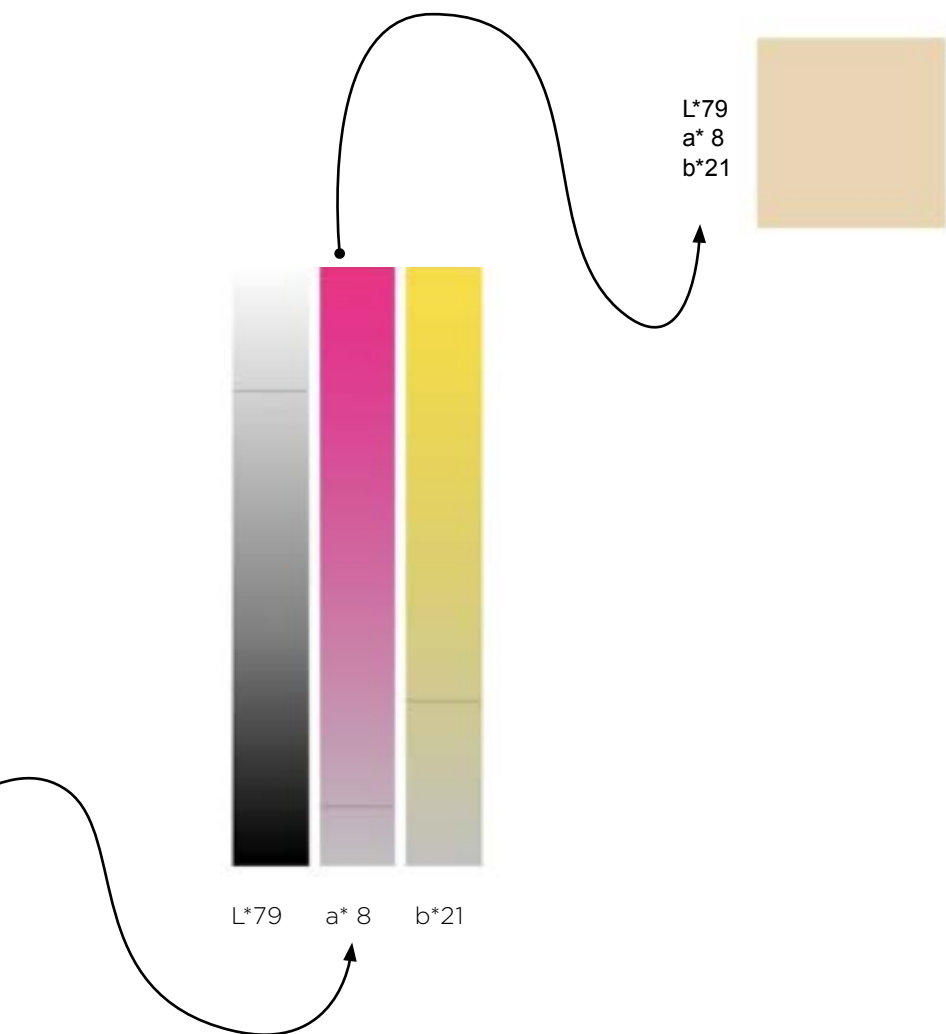

Колориметрическая пробирка

- 1** Цветные прямоугольники показывают близкую цветовую интерпретацию измерений.
- 2** Первый прямоугольник (DB) показывает ближайший цвет, найденный в базе данных (шкале оттенков).
- 3** Второй прямоугольник показывает цвет фактического измерения (целевой квадрат).

Эта симуляция позволяет вам понять разницу между эталоном (DB) и целевым квадратом (Spot) и получить представление о том, насколько различаются два анализируемых цвета.

Цветовое разделение между квадратами горизонтальное, оно может быть не видимым или с небольшими цветовыми различиями, при DE94 ниже 1.0.

Это очень мощный инструмент для интерпретации и понимания различий цвета, который может иметь место.

ΔE_{94}	Восприятие в области стоматологии
-----------------	-----------------------------------

0	Цвет идентичный
<0,67	Отличное совпадение
0,67 to 1	Очень хорошее совпадение
1 to 1,6	Хорошее совпадение
1,6 to 2,7	Приемлемое несоответствие
2,7 to 4,7	Очевидное несоответствие
>4,7	Недопустимое несоответствие

Описание разницы в цвете

ДЕЛЬТА E - это показатель для выражения того, как человеческий глаз воспринимает разницу в цвете. Формула DE94 или ΔE_{94} для графика - это разница в цвете, которая наиболее равномерно распределяется по всем осям цветового пространства зубов.

По типичной шкале значение DE94 будет находиться в диапазоне от 0 до примерно 200. Нулевая разница - это точно такой же воспринимаемый цвет.

Наши конкретные допуски показаны на стр. 37. После процесса измерения цвета **OPTISHADE STYLEITALIANO** окно "Closest match" будет окрашиваться разными цветами. Зелёный цвет, когда достигается отличное совпадение, оранжевый - хорошее совпадение, а красный - несоответствие.

Поиск неисправностей

Ошибка калибровки: это означает, что вы откалибровали без калибровочного колпачка, и/или метка и/или стекло грязные. Перед повторной калибровкой вам нужно будет отключить **OPTISHADE STYLEITALIANO** от сети и поставить его на зарядку на несколько минут.

Видео не запускается: у **OPTISHADE STYLEITALIANO** может быть разряжен аккумулятор, зарядите устройство и повторите попытку.

Видео не запускается: **OPTISHADE STYLEITALIANO** отключен. Перейдите на главный экран и снова подключитесь.

OPTISHADE STYLEITALIANO не подключается: Зарядите **OPTISHADE STYLEITALIANO**, перезапустите приложение и повторите попытку. Проверьте, не поврежден ли кабель или ослаблен разъем кабеля.

Слот для зарядки показывает оранжевый индикатор: в батарее произошла ошибка. Отключите **OPTISHADE STYLEITALIANO**, подождите 5 минут и снова подключите, индикатор должен загореться красным. Если индикатор остаётся оранжевым, пожалуйста, свяжитесь с нами.

Калибровка заняла слишком много времени: во время калибровки произошла ошибка или легкое загрязнение. Проверьте калибровочную карту, убедитесь, что стекло чистое. Перезапустите приложение.

Заряд батареи 300%: это означает, что ваш **OPTISHADE STYLEITALIANO** подключен к неоригинальному аксессуару. Это может поставить под угрозу точность ваших измерений.

Советы

Вы можете сделать снимок, нажав кнопку на задней части корпуса **OPTISHADE STYLEITALIANO** или с помощью виртуальной кнопки на экране смартфона. Оба варианта несут один и тот же функционал.

Используйте приложение с включённым звуком. При измерении есть акустические сигналы, они информируют вас, в том числе о разряженной батарее.

Храните направляющий конус с уже установленным калибровочным колпачком в безопасном месте, защищенном от света, пыли и влаги. Это будет удобно в случае, если **OPTISHADE STYLEITALIANO** предложит вам выполнить калибровку во время процедуры.

В настройках приложения «current DB» можно установить расцветку по умолчанию.

Найдите видеоуроки в разделе “Setup”.

Используйте iOS 14 или выше и регулярно его обновляйте.

Обновите приложение **OPTISHADE STYLEITALIANO**, когда будет доступно новое обновление.

Делайте резервную копию вашего iPhone или iPad, информация **OPTISHADE STYLEITALIANO** содержится в резервной копии устройства iOS.

Пользуйтесь «вторым вариантом», это полезно для того, чтобы больше узнать о цвете, который вы измеряете, и корреспонденции, которую вы получаете.

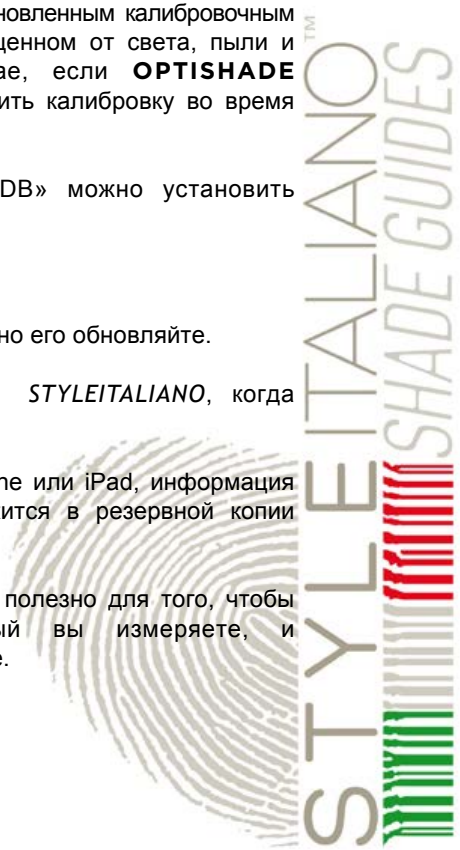



OPTISHADE

&

matisse[®]

MATISSE, 30 Дневная Бесплатная лицензия

Регистрация

Программное обеспечение Matisse предлагает бесплатную пробную версию на 30 дней. Перейдите на сайт www.matisse.ai, нажмите “TRY 30 DAYS FREE” и войдите в систему, указав свой адрес электронной почты и пароль.

В течение пробного периода вы будете получать электронные письма с учебными пособиями и советами по реальным случаям. У вас также будет возможность воспользоваться Zoom Call (видеоконференцсвязью) с тренером по Matisse, который поможет вам шаг за шагом в одном из ваших случаев с использованием программного обеспечения Matisse.



Что такое Matisse

Matisse - это программное обеспечение для смешивания и наслоения керамики, в которое встроены комплексные данные и технология искусственного интеллекта, упрощающие процесс подбора цвета зубов. Программное обеспечение matisse, совместимое с **OPTISHADE STYLEITALIANO**, предлагает комплексные решения для воссоздания зубов: от определения и считывания оттенков до создания рецептов с использованием наиболее часто используемых марок керамики. Рецепты, которые предлагает Matisse, состоят только из чистых керамических порошков, имитирующих гистоанатомию естественного зуба, с учетом трех важных параметров:

- Информация о цвете массы
- Информация о цвете целевого зуба
- Общий объем пространства, доступного для реставрации

Конечным результатом является восстановление зубов пациента без заметных цветовых различий во рту.

"Matisse стремится свести к минимуму переделки, обеспечивая при этом оптимальные результаты, которые бы восхитили ваших клиентов и пациентов".



Как использовать Matisse с OPTISHADE STYLEITALIANO



1. Отправьте изображение с **OPTISHADE STYLEITALIANO** на свою электронную почту с помощью:
EXPORT TO MATISSE.

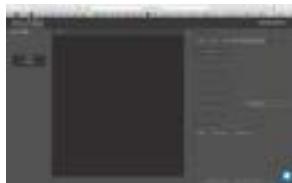

2. Перейдите на страницу www.matisse.ai и нажмите **NEW PHOTO.**
Выберите файл **OPTISHADE STYLEITALIANO.**

Чтобы получить индивидуальный рецепт, выполните действия, указанные в правой части окна программного обеспечения:

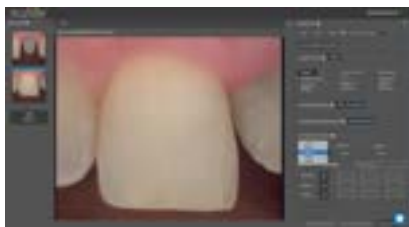

3. Выберите **CASE INDICATION.**
4. Выберите **ПРОИЗВОДИТЕЛЯ МАССЫ.**
5. Выберите **МОДЕЛЬ МАССЫ.**
6. Заполните **ВСЕ ДОСТУПНЫЕ ОКНА.**
7. Измерьте **ЦВЕТ ПРЕПАРИРОВАННОЙ КУЛЬТИ ЗУБА.**
8. Измерьте **ЦВЕТ ДЕНТИНА.**
9. Выберите **ЭМАЛЬ.**



10. Нажмите **GENERATE RECIPE.**
*дополнительные пояснения см. на следующей странице

Практическое применение

Matisse предоставляет рецепт дентина для измеряемой области, этот рецепт дентина создается в соответствии с измерениями **OPTISHADE STYLEITALIANO**. Ниже приведен пример измерения.

	Framework	Dentin	Enamel
Brand	IPS e.max press	IPS e.max ceram	IPS e.max ceram
Recipe	HO0 0.3mm	PD B2 × 1 PD BL4 × 15 MM Salmon × 4	Power incisal 2

Работая с **OPTISHADE STYLEITALIANO** используйте его на каждом этапе для оценки цвета в режиме сравнения.

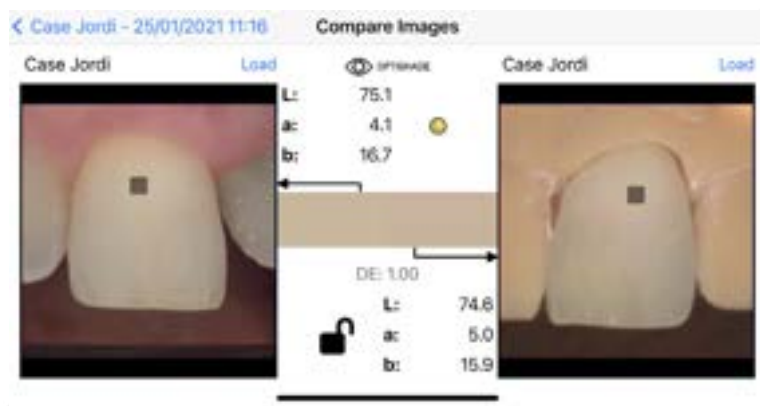



#70100-OS - 04/2021



Smile Line SA
Z.I. La Clef, 5
CH-2610
St. Imier Switzerland
+41 32 944 22 44
mail@smileline.ch
www.smileline.ch

АО ОМНИ МЕД
ул. Дербеневская,
д.14, корп.3
г.Москва 115114
+7 495 255 16 13
omnimedshop.ru